

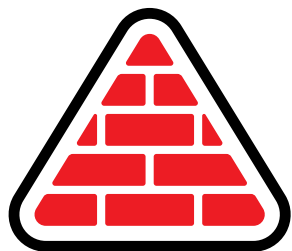

KATALOG

PRODUKTÓW



TRADYCJA, JAKOŚĆ, DOŚWIADCZENIE

BETMAR

NA RYNKU OD 1989 ROKU

Marek Miazga
36-051 Górno
ul. Centralna 44
www.betmar.pl



Cement o obnizonej emisji CO₂



SPIS TREŚCI

OGRODZENIA

- OGRODZENIA BETONOWE
- MURY I SŁUPKI OGRODZENIOWE
- DASZKI NA SŁUPKI
- SYSTEMY OGRODZENIOWE

KOLUMNY BETONOWE

- GŁOWICE I PODSTAWY
- KOLUMNY DORYCKIE
- KOLUMNY JOŃSKIE
- KOLUMNY KORYNCKIE
- KOLUMNY KWADRATOWE

TRALKI BALUSTRADOWE

KOMINKI

DONICE

WARZYWNIKI

SZTUKATERIA

POZOSTAŁE

USŁUGI



OGRODZENIA

OGRODZENIA BETONOWE

Wzór nr 1

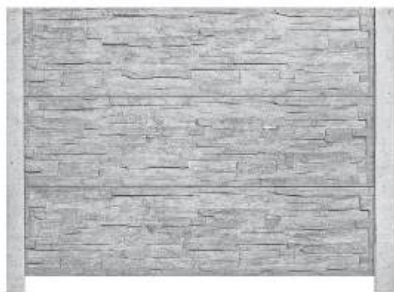

Wzór nr 2

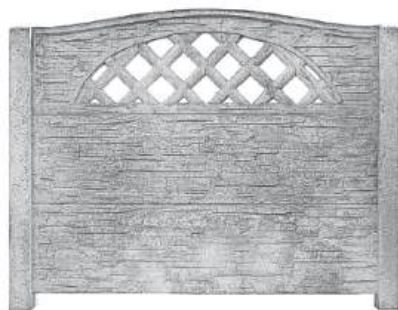

Wzór nr 3

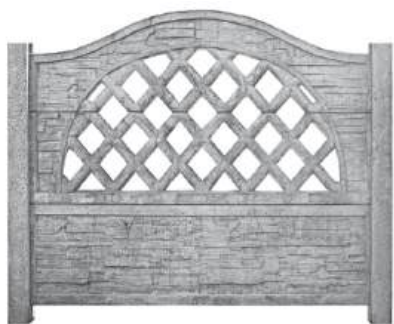

Wzór nr 4

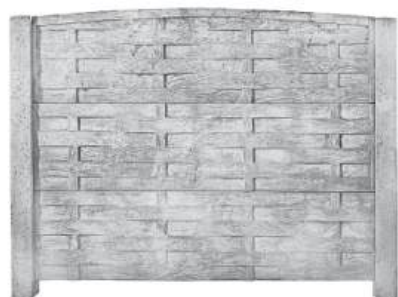

Wzór nr 5

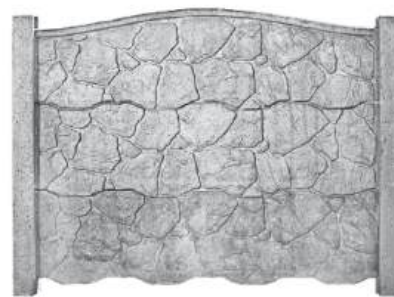

Wzór nr 6

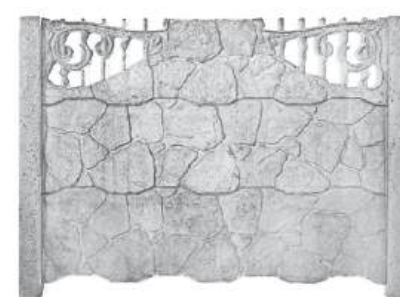

OGRODZENIA BETONOWE

Do każdego zamówienia podchodzimy indywidualnie, dając możliwość łączenia różnych wzorów płyt, aby końcowe ogrodzenie w pełni odpowiadało Państwa oczekiwaniom.

Wzór nr 7

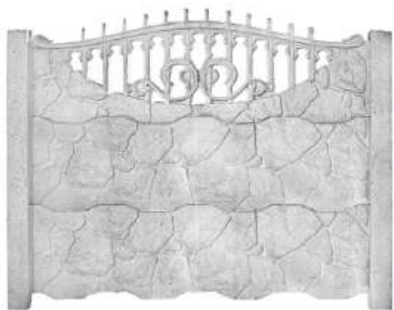

Wzór nr 8

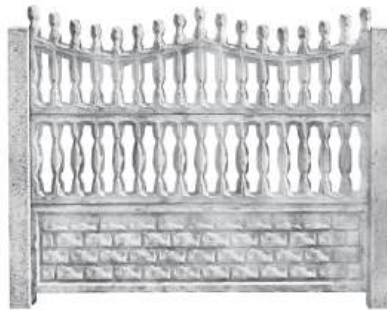

Wzór nr 9



Wzór nr 10

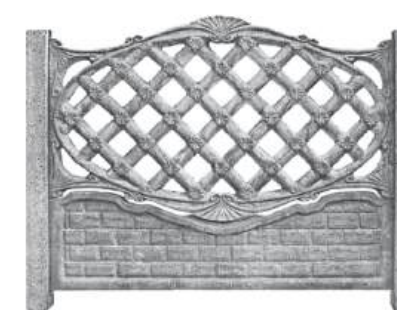

Wzór nr 11

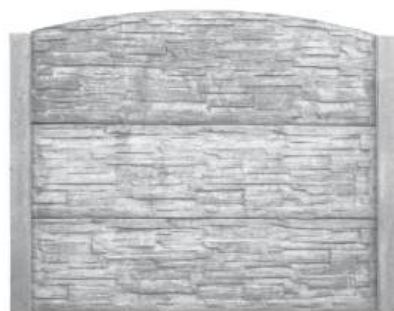

Wzór nr 12

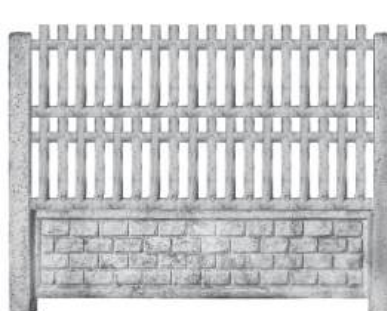

Wzór nr 13



Wzór nr 14



Dostępne wysokości ogrodzeń: 125, 150, 175, 200, 225, 250 cm

Istnieje możliwość zmiany w elementach według potrzeb klienta.



BETMAR

Wzór nr 15

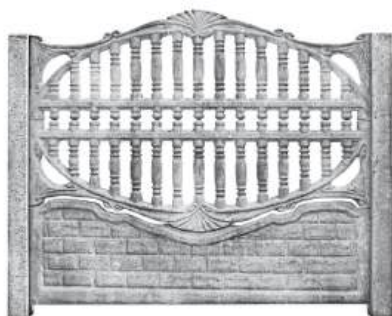

Wzór nr 16

ozdobne słupy i daszek

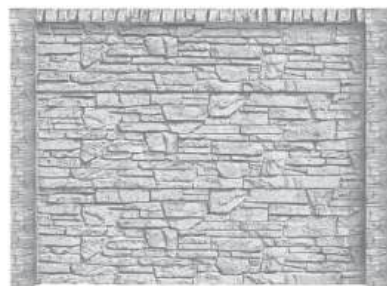

Wzór nr 17

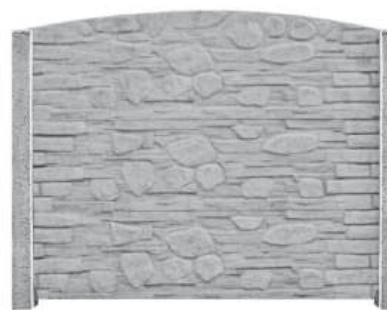

Wzór nr 18

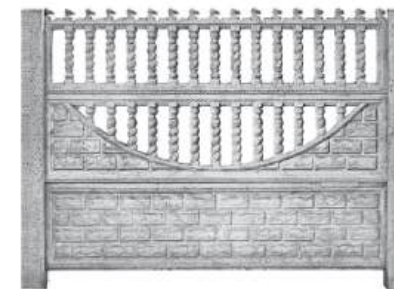

Wzór nr 19



Wzór nr 20

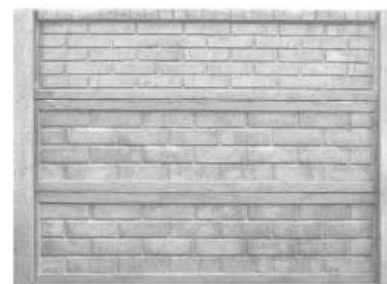

Wzór nr 21

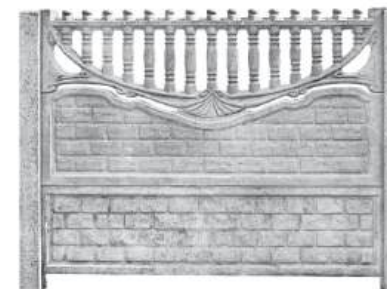

Wzór nr 22

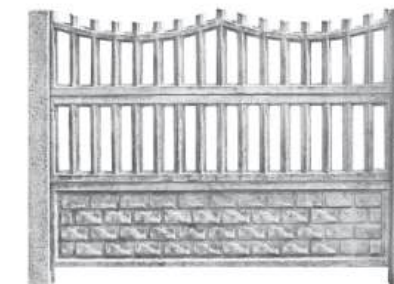

Dostępne wysokości ogrodzeń: 125, 150, 175, 200, 225, 250 cm

Istnieje możliwość zmiany w elementach według potrzeb klienta.



BETMAR

OGRODZENIA BETONOWE

Wzór nr 23

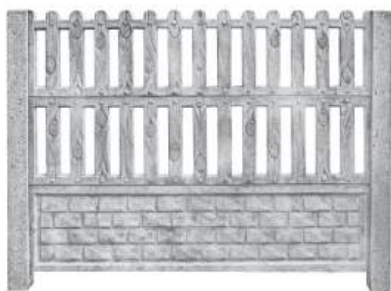

Wzór nr 24

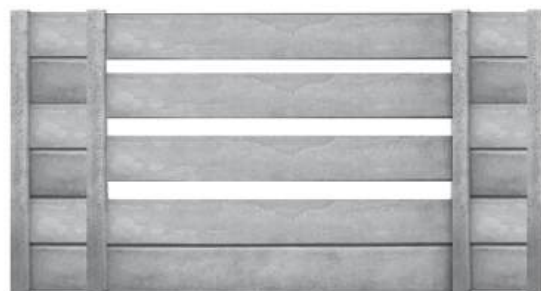

Wzór nr 25

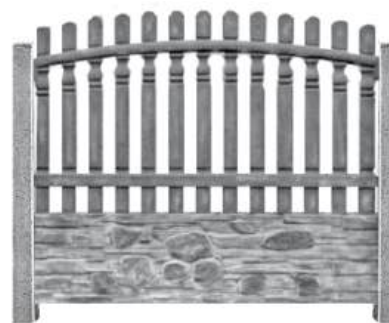

Wzór nr 26

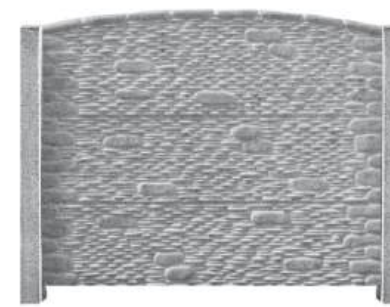

Wzór nr 27

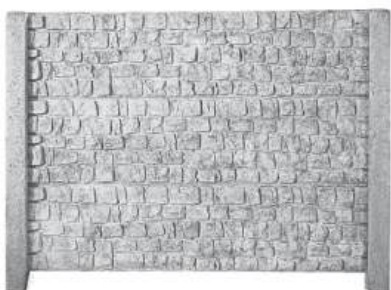

Wzór nr 28

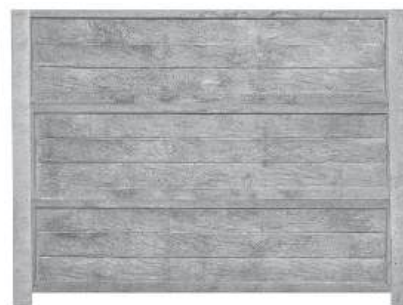

Wzór nr 29

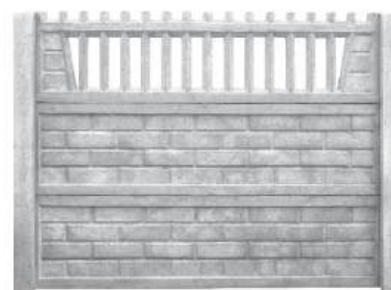

Wzór nr 30

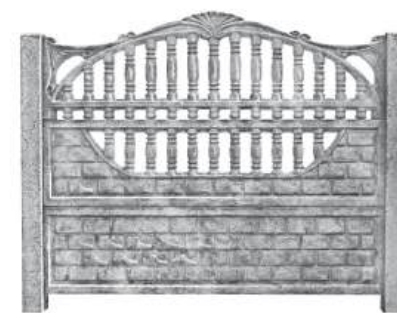

Dostępne wysokości ogrodzeń: 125, 150, 175, 200, 225, 250 cm

Istnieje możliwość zmiany w elementach według potrzeb klienta.



BETMAR

Wzór nr 31

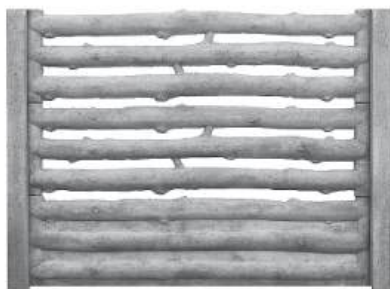

Wzór nr 32

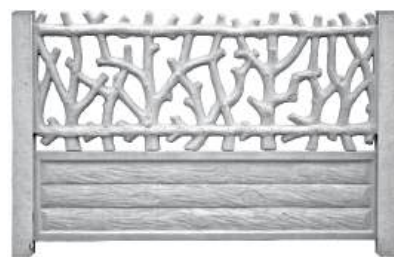

Wzór nr 33

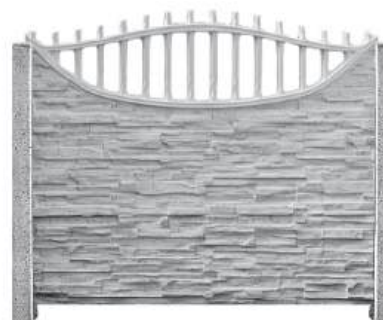

Wzór nr 34

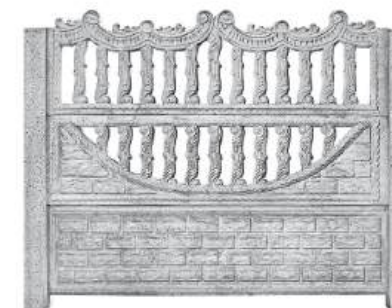

Wzór nr 35

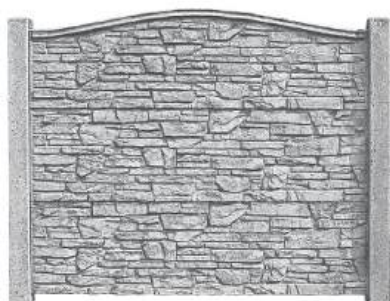

Wzór nr 36

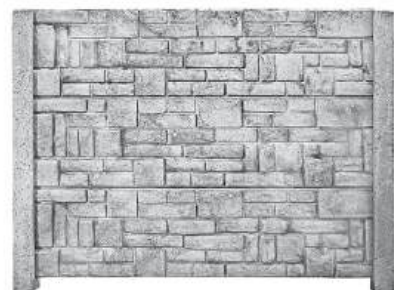

Wzór nr 37

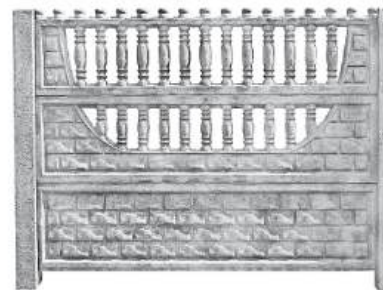

Wzór nr 38

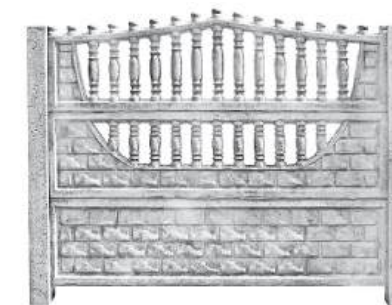

Dostępne wysokości ogrodzeń: 125, 150, 175, 200, 225, 250 cm

Istnieje możliwość zmiany w elementach według potrzeb klienta.



BETMAR

OGRODZENIA BETONOWE

Wzór nr 39

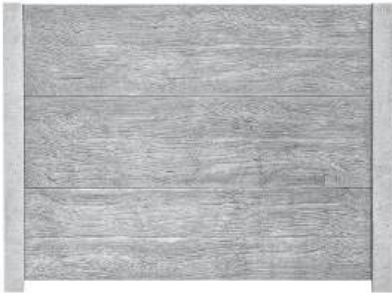

Wzór nr 40

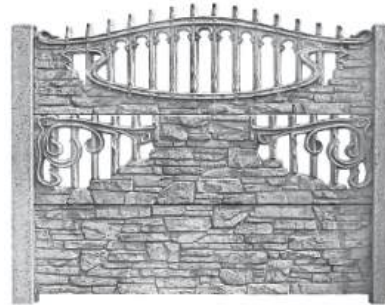

Wzór nr 41

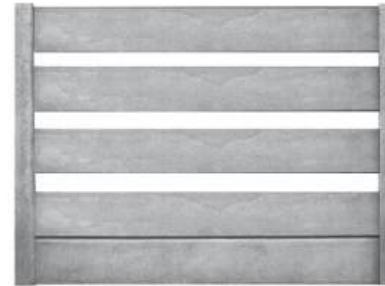

Wzór nr 42

Rewers

uniwersalny wzór do ogrodzenia dwustronnego, stosowany w połączeniu z wszystkimi innymi wzorami

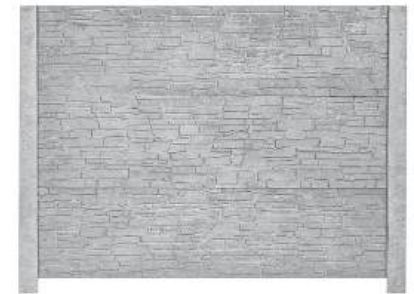

Wzór nr 43 **NOWOŚĆ**
Rewers

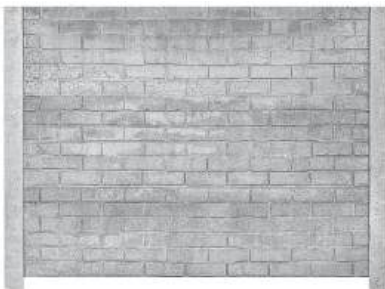

Wzór nr 44 **NOWOŚĆ**
Rewers

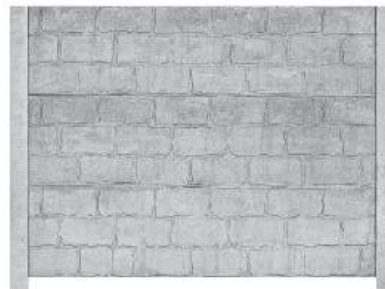

Wzór nr 45 **NOWOŚĆ**

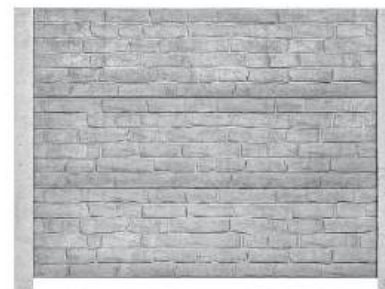

Wzór nr 46 **NOWOŚĆ**

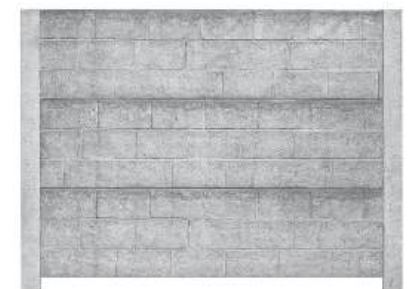

Wzory 42, 43, 44 – uniwersalne wzory do ogrodzeń dwustronnych stosowane na rewersie w połączeniu z większością naszych wzorów.

Dostępne wysokości ogrodzeń: 125, 150, 175, 200, 225, 250 cm



BETMAR

Wzór nr 47

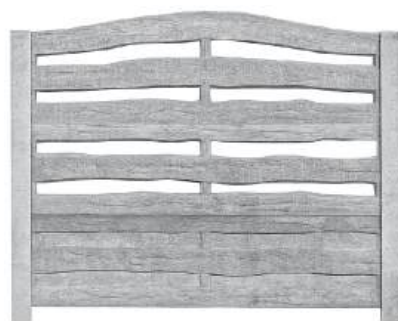
Wzór nr 48 **NOWOŚĆ**Wzór nr 49 **NOWOŚĆ**

ozdobne słupy

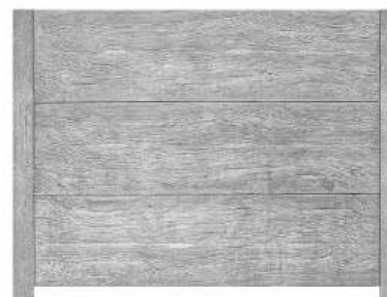

Wzór nr 50



Wzór nr 51



Wzór nr 52



Wzór nr 53



Wzór nr 54

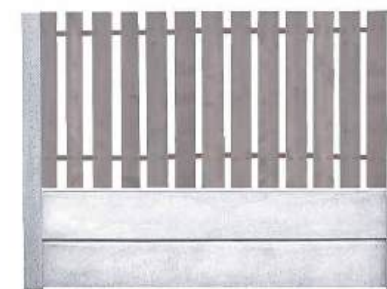

Wzory 51, 52, 53, 54 – górne elementy wykonane z drewna.
Dostępne wysokości ogrodzeń: 125, 150, 175, 200, 225, 250 cm

Istnieje możliwość zmiany w elementach według potrzeb klienta.



BETMAR

MURKI I SŁUPY OGRODZENIOWE

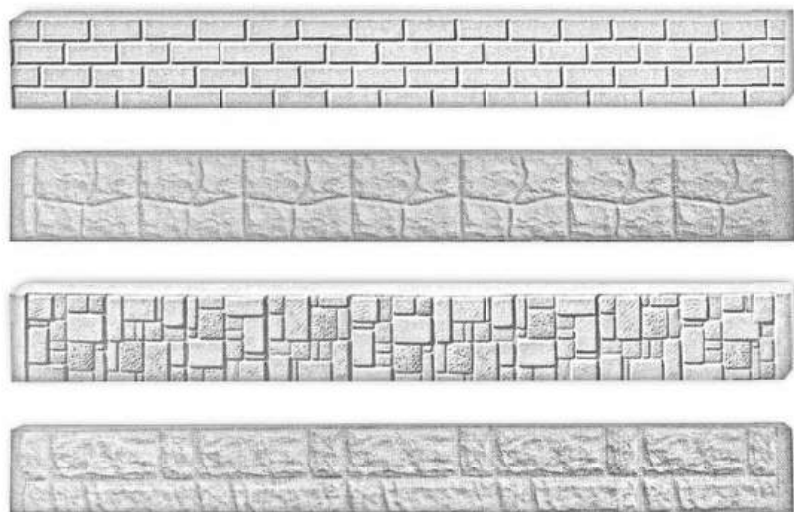

Do każdego z przedstawionych wzorów pustaków, możliwe jest wykonanie takiej samej podmurówki (wzór jednostronny lub dwustronny) o długości wg. życzenia klienta, jednak nie dłuższej niż 3 m.



P1



25 x 25 x 24,5

P2



30 x 30 x 28

P3



25 x 25 x 23,5

P11



36 x 25 x 23

P12



36 x 25 x 24,5

P13



42 x 23 x 28

P20



φ 26 x 27

P21



25 x 25 x 24,5

P22



36 x 25 x 24,5

Schemat kolorów*



*Schemat kolorów może odbiegać od rzeczywistych barw produktów.



BETMAR

P4

24 x 24 x 24,5

P5

25 x 25 x 24,5

P6

30 x 30 x 28

P8

24 x 24 x 30

P9

25 x 25 x 30

P10

33 x 24 x 23

P14

45 x 24 x 23

P15

40 x 24 x 24,5

P16

37 x 37 x 24,5

P17

37 x 25 x 32

P18

25 x 25 x 32

P19

37 x 37 x 32

P23

25 x 25 x 24

P25

36 x 36 x 24,5

P26

36 x 36 x 24,5

P27

26 x 26 x 25

P28

23 x 23 x 24,5

P29

23 x 23 x 24,5

P31

25 x 25 x 24,5

P32

32 x 25 x 24,5

P33

36 x 36 x 24,5

**BETMAR**

DASZKI NA SŁUPKI

DWUSPADOWE



(szer.) x (dł.) x (wys.)

37 x 51 x 23
38 x 46 x 24
43 x 37 x 25

PROSTOKĄTNE



(szer.) x (dł.) x (wys.)

30 x 39 x 13
33 x 43 x 13

CZTEROSPADOWE



(szer.) x (dł.) x (wys.)

31 x 31 x 13 45 x 45 x 13
32 x 32 x 13 51 x 51 x 13
37 x 37 x 13 62 x 62 x 13
41 x 41 x 13

OKRĄGŁE



φ 39 x 18

DACHÓWKOWE



(szer.) x (dł.) x (wys.)

39 x 36 x 24
39 x 49 x 24

Z KOGUTKIEM



- możliwość dodania kogutka do daszków czterospadowych oraz prostokątnych,
- możliwość wykonania daszków z otworami na słup metalowy

CZTEROSPADOWE CHIŃSKIE



33 x 33
37 x 37
46 x 46
62 x 62

DASZKI NA PODWALINĘ



(szer.) x (dł.)

12 x 35 20 x 31
13 x 29 23 x 37
15 x 30 24 x 30
18 x 30 28 x 50



(szer.) x (dł.)

29 x 30 35 x 49
29 x 36 44 x 49
33 x 34 45 x 45
33 x 48 48 x 47

tolerancja wymiarów ~2%



BETMAR

Schemat kolorów*



*Schemat kolorów może odbiegać od rzeczywistych barw produktów.

SYSTEMY OGRODZENIOWE

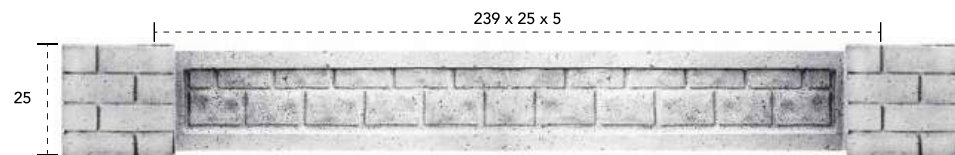
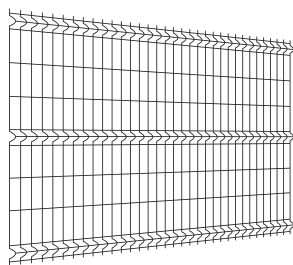
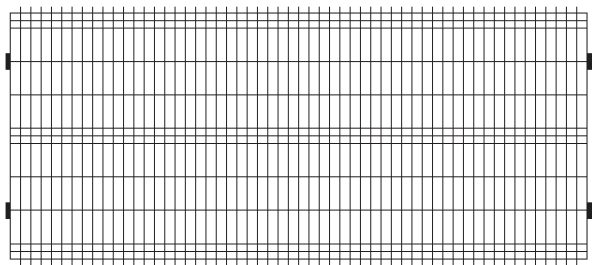

P24

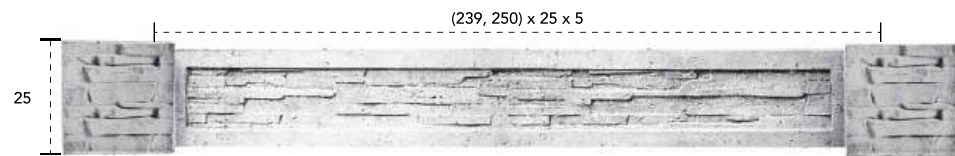

P24

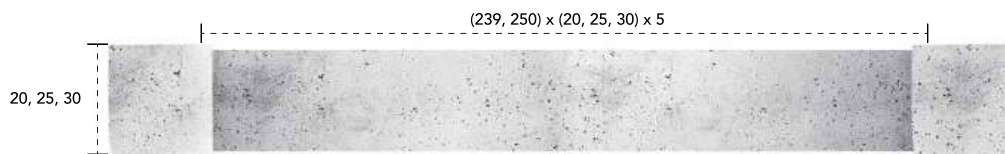

P24

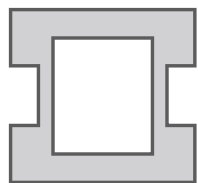

przelotowy

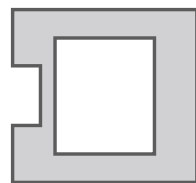

pojedynczy

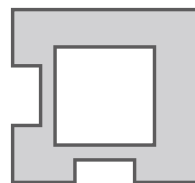

narożny



BETMAR



**KOLUMNY
BETONOWE**



KOLUMNY BETONOWE GŁOWICE I PODSTAWY

Produkowane przez nas kolumny betonowe są to odpowiednio wyprofilowane rury, które składa się na wymaganą wysokość na podstawie i wykańcza głowicą – dorycką, jońską lub koryncką, łącząc je klejem.

Kolumny dzielimy na proste, beczkowe oraz stożkowe, które mogą być gładkie bądź frezowane.

W ofercie posiadamy również głowice i podstawy do tub szalunkowych (kartonowych) o średnicy: 20, 25, 30, 35, 40.

Kolumny mogą mieć dowolną wysokość nie przekraczającą możliwości konstrukcyjnych.

Standardowa wysokość kolumny to 2,5 m.



PROSTA

φ 15, φ 23, φ 28, φ 31
φ 36, φ 40, φ 43



BECZKOWA

φ 23 / φ 28 / φ 23
φ 31 / φ 36 / φ 31
φ 36 / φ 43 / φ 36



STOŻKOWA

φ 23 / φ 28
φ 31 / φ 36
φ 36 / φ 43



**GŁOWICA
JOŃSKA**

φ 15, φ 23, φ 28, φ 31



**GŁOWICA
DORYCKA**

φ 15, φ 23, φ 28, φ 31
φ 36, φ 40, φ 43



**GŁOWICA
KORYNCKA**

φ 15, φ 23, φ 31



**GŁOWICA
KWADRATOWA**

φ 32, φ 35



**PROSTA
FREZOWANA**

φ 23, φ 31



**BECZKOWA
FREZOWANA**

φ 23 / φ 28 / φ 23
φ 31 / φ 36 / φ 31



**STOŻKOWA
FREZOWANA**

φ 23 / φ 28
φ 31 / φ 36



PODSTAWA

φ 31, φ 36



**PODSTAWA
KWADRATOWA**

φ 32, φ 35



BETMAR

KOLUMNY DORYCKIE

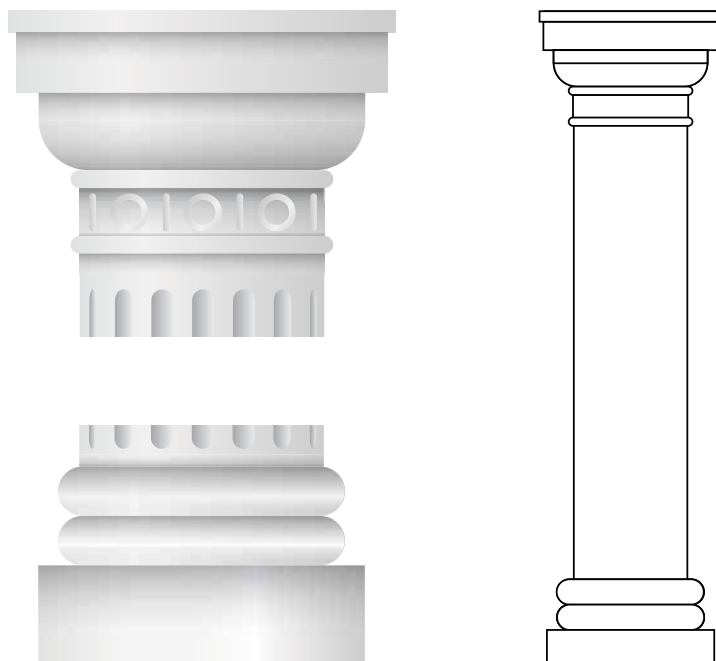

Kolumna dorycka nie ma bazy i wsparta jest bezpośrednio na stylobacie. Trzon kolumny lekko zwęża się ku górze, a w około jednej trzeciej wysokości jest lekko wybrzuszony.

Istnieje możliwość zamiany elementów według potrzeb klienta.

KOLUMNY JOŃSKIE

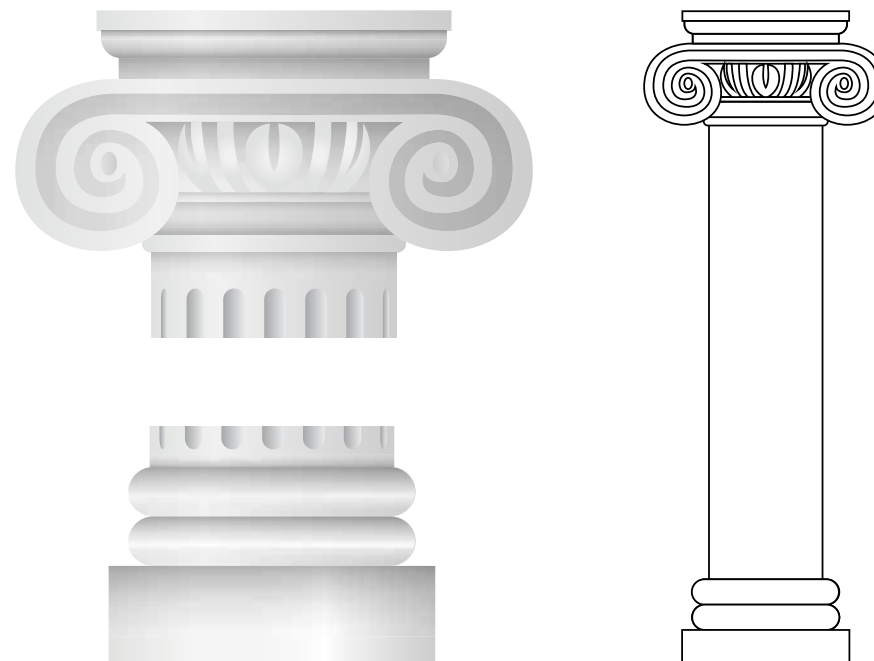

Kolumna stoi na profilowanej bazie, a jej trzon jest również lekko wybrzuszony po środku (mniej niż w kolumnie doryckiej). Pionowe żłobkowania trzonu są gęstsze i drobniejsze. Również zwężenie górnej części trzonu kolumny jest mniej wyraźne. Głowica kolumny posiada charakterystyczne woluty w kształcie zwiniętych liści.



KOLUMNY KORYNCKIE

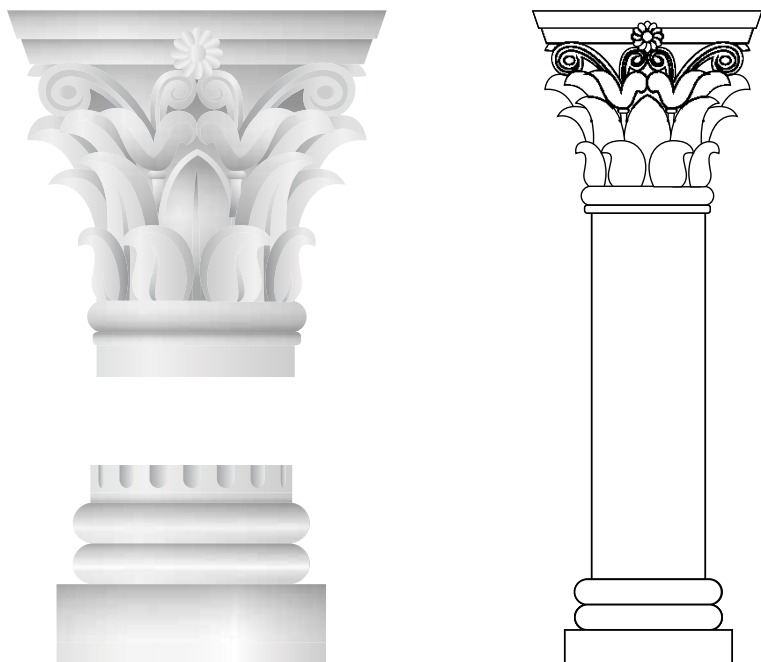

Trzon i podstawa kolumny korynckiej są podobne do jońskich, zupełnie inna jest jednak głowica. Ma ona kształt kosza okolonego rzędami liści akantu, z małymi wolutami.

Istnieje możliwość zamiany elementów według potrzeb klienta.

KOLUMNY KWADRATOWE

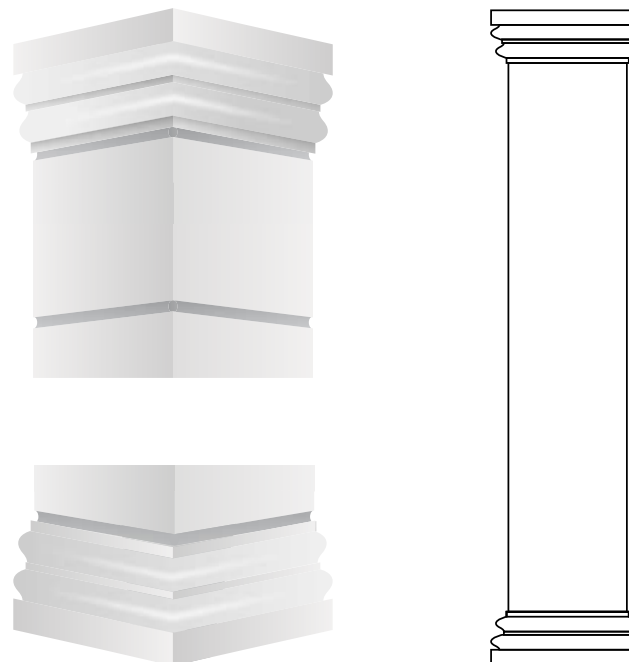

Kolumna kwadratowa może służyć jako filar balkonu, jest znakomita zarówno do ogrodu jak i domu. Doskonale sprawdza się jako podstawa podfigury, rzeźby, popiersia lub donice z kwiatami.



BETMAR



**TRALKI
BALUSTRADOWE**

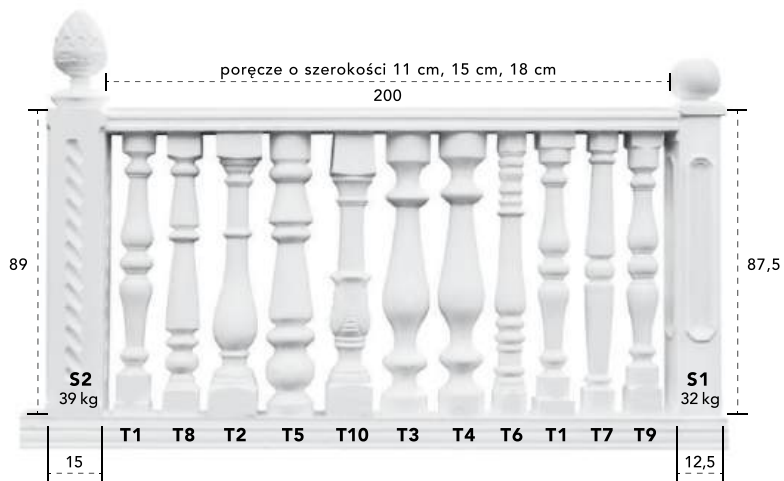

SŁUPKI

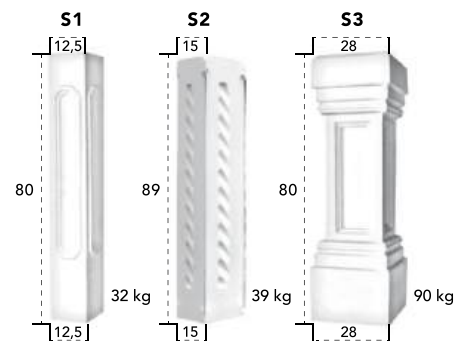

PORĘCZE

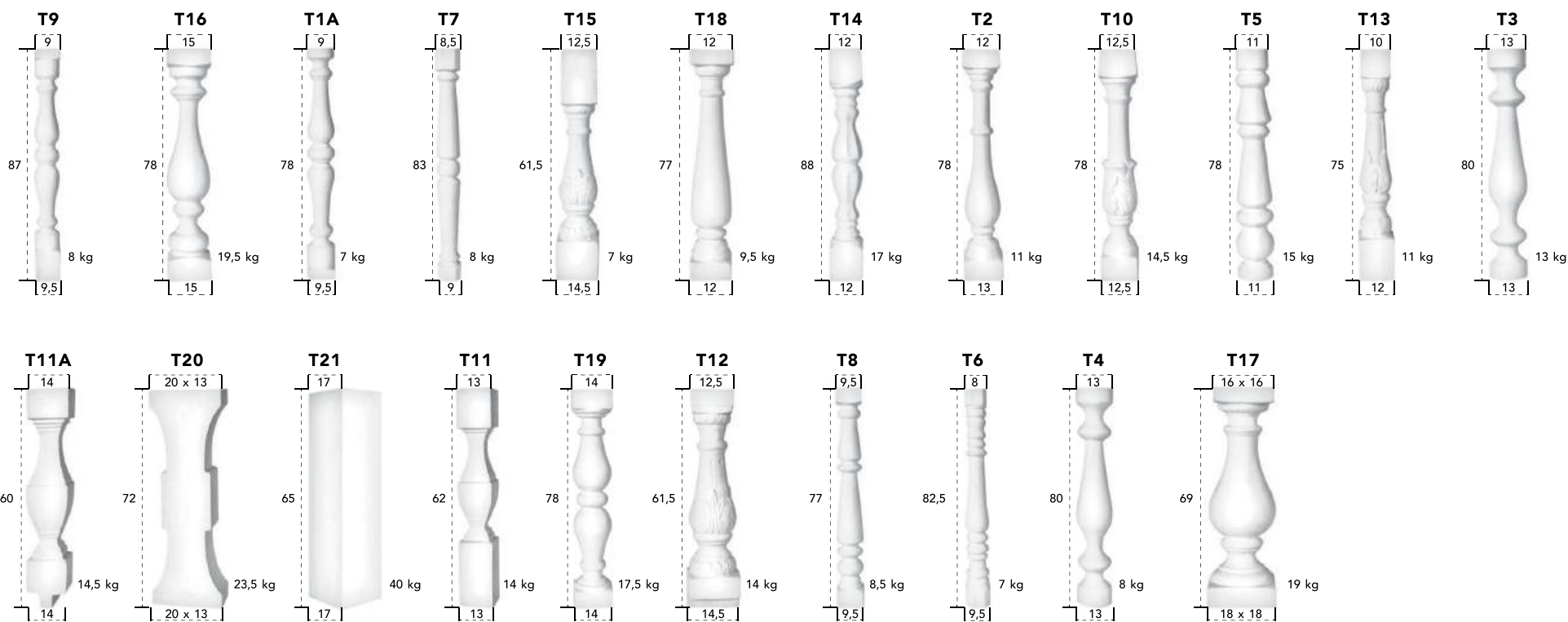
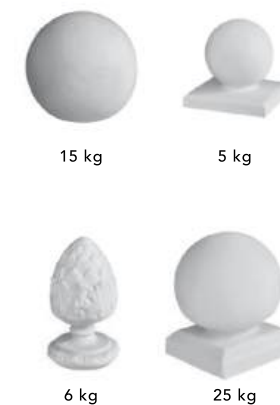



KOMINKI



K1



60 cm x 100 cm x 210 cm
480 kg

K2



63 cm x 98 cm x 172 cm
320 kg

GRILLO-WĘDZARNIA K5



60 cm x 140 cm x 235 cm
900 kg

K3



60/90 cm x 100 cm x 218 cm
500 kg

K4



60/90 cm x 100 cm x 216 cm
500 kg

K7



50 cm x 70 cm x 193 cm
520 kg

schemat kolorów wędzarni*



*Schemat kolorów może odbiegać od rzeczywistych barw produktów. Kominki wykonujemy w dowolnej kolorystyce na życzenie klienta.



BETMAR



DONICE

DONICE GRC

- Donice są wykonane z betonu architektonicznego GRC, czyli zbrojonego rozproszonym włóknem szklanym cyrkowym, co pozwala na uzyskanie cienkich ścianek, dzięki czemu donice tego typu, są znacznie lżejsze od donic wykonanych z klasycznego betonu, co pozwala na użytkowanie zarówno na zewnątrz jak i wewnątrz budynku.
- Dodatek włókna cyrkonowego, silnie zwiększa parametry wytrzymałościowe betonu, takie jak: wytrzymałość na ściskanie, odporność na ścieranie, odporność na warunki atmosferyczne czy odporność na korozję.
- „Wżery” powierzchniowe, są wynikiem specjalnie dobranych parametrów produkcji, dlatego każdy element jest niepowtarzalny.

Donica GRC 20

Długość: 20
Szerokość: 20
Wysokość: 36
Waga: 15 kg

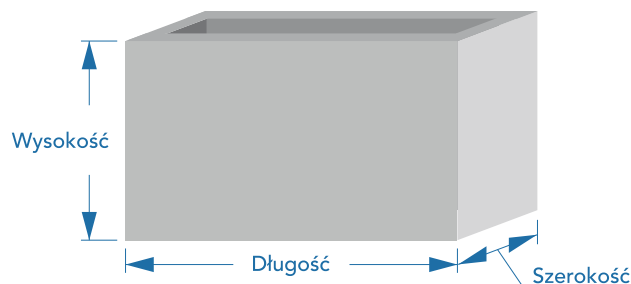

Donica GRC 30

Długość: 100
Szerokość: 30
Wysokość: 60
Waga: 145 kg

Donica GRC 50

Długość: 50
Szerokość: 50
Wysokość: 50
Waga: 100 kg

Donica GRC 60

Długość: 100
Szerokość: 50
Wysokość: 60
Waga: 190 kg

Donica GRC 100

Długość: 100
Szerokość: 45
Wysokość: 50
Waga: 155 kg





WARZYWNIKI

MODUŁOWE DONICE BETONOWE



SYSTEM W

Najpopularniejszy z zaproponowanych przez nas systemów. Warzywnik składa się ze specjalnie zaprojektowanych słupków, desek oraz listew montażowych. W zależności od przeznaczenia – słupki rozróżniamy na: przelotowe i narożne. Każdy z nich posiada wnęki, w które wsuwane są płyty. Dla stabilności całej konstrukcji, słupki posiadają otwory montażowe, do których mocuje się listwy montażowe.

Główne zalety systemu:

- możliwość wykonania warzywnika co do cm,
- możliwość zastąpienia płyt betonowych innym materiałem (np. przezroczystą płytą plexi – w przypadku zastosowania jako pomocy dydaktycznej, możemy wtedy obserwować wewnątrz skrzyni),
- łatwość wymiany elementów (nie trzeba rozbierać całej konstrukcji),
- bezproblemowa wymiana wnętrza warzywnika.

SYSTEM T

Najszybszy w montażu z proponowanych przez nas systemów. Donica składa się z betonowych elementów – każdy w kształcie litery „T”. Montaż odbywa się na tzw. zakładkę. Każdy element posiada otwory montażowe, przez które przechodzi pręt montażowy. Całość zamykamy plastikową zaślepką. Dodatkowo przeciwległe boki łączone są specjalnie dobranym płaskownikiem.

Główne zalety systemu:

- bardzo szybki i prosty montaż,
- bezproblemowa wymiana wnętrza warzywnika.



BETMAR



SZTUKATERIA

**W1**h = 31 cm
8 kg**W7**h = 52 cm
60 kg**W6**h = 82 cm
124 kg**L1**h = 42 cm
19 kg**L3**68 x 27 x 43
90 kg**W2**h = 42 cm
18 kg**W8**56 x 50 x 50
88 kg**F2**h = 210 cm
φ talerza 95 cm
200 kgh = 26 cm
17 kg**W3**h = 30 cm
18 kg**W9**90 x 40 x 30
67 kgh = 92 cm
65 kg**F1**h = 165 cm
200 kg**W4**h = 42 cm
38 kg**W10**h = 37 cm
40 kgh = 61 cm
19 kg**W5**h = 68 cm
75 kg**W11**h = 45 cm
29 kgh = 48 cm
12 kg

Sztukateria ogrodzeniowa jest ręcznie malowana co nadaje wyrobom unikatowy wygląd.

**BETMAR**

POZOSTAŁE

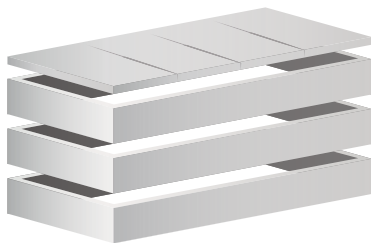

PIWNICA CEMENTARNA

Nasza piwniczka składa się z trzech segmentów o równej wysokości.



PŁYTA DROGOWA

300 x 100 x 15 – 1080 kg
300 x 150 x 15 – 1600 kg
300 x 150 x 18 – 1950 kg



PŁYTA BETONOWA

50 x 50 x 7



BLOK BETONOWY

180 x 60 x 60
(waga 1500 kg)



GRANICZNIK

50 x 13 x 10



PŁYTA AŻUROWA

60 x 40 x 8
60 x 40 x 10



KORYTKO ŚCIEKOWE

50 x 20 x 8
60 x 40 x 10



ŚCIEKOWE ZAKOŃCZENIE PRZEPUSTU

Ścianka otwór 300 mm – 370 kg
Ścianka otwór 400 mm – 390 kg
Ścianka otwór 500 mm – 420 kg
Ścianka otwór 600 mm – 560 kg
Ścianka otwór 700 mm – 670 kg
Ścianka otwór 800 mm – 650 kg
Ścianka otwór 900 mm – 890 kg



BLOK BETONOWY

120 x 60 x 60
(waga 1000 kg)

Prowadzimy także sprzedaż kostki brukowej, obrzeży oraz krawężników wiodących producentów.



BLOK BETONOWY

60 x 60 x 60
(waga 500 kg)



BETMAR



PROWADZIMY SPRZEDAŻ MATERIAŁÓW BUDOWLANYCH:

- PUSTAKI SZALUNKOWE
- PUSTAKI FUNDAMENTOWE
- BETON
- CEMENT
- FARBY DO BETONU

PONADTO ŚWIADCZYMY USŁUGI:

- KOPARKĄ
- MINI KOPARKĄ
- BUDOWLANE
- REMONTOWE
- TRANSPORTOWE (SAMOCHODAMI WYPOSAŻONYMI W HDS)
- MONTAŻ NASZYCH WYROBÓW





BETMAR



MAREK MIAZGA

36-051 Górnio

ul. Centralna 44

tel. 17 77 28 761 | fax 17 77 28 954 | (48) 795 00 45 45

NIP 814 000 03 75

e-mail: betmar@betmar.pl

www.betmar.pl
